

PEUGEOT MOTORCYCLES



PEUGEOT
MOTORCYCLES

PEUGEOT METROPOLIS

Livret de bienvenue
& d'entretien

Welcome
& maintenance booklet



Bienvenue

FR

Welcome

GB

Herzlich willkommen

DE

Benvenuto

IT

Bienvenidos

ES

Welkom

NL

Καλώς ήρθατε

GR

Välkommen

SE

Bem-vindo

PT

Hoş geldiniz

TR

Vítejte

CZ

ÍNDICE

Memorándum.....	1
Control antes de la entrega.....	1
Información.....	2
Diagnóstico y datos personales.....	2
Garantía del fabricante.....	3
Duración de la garantía.....	3
Campo de aplicación de la garantía del fabricante.....	3
Condiciones de aplicación de la garantía comercial.....	3
Campo de aplicación territorial.....	4
Importante.....	6
Productos que deben usarse.....	6
Neumáticos.....	6
Consejos de mantenimiento.....	6
Limpieza del vehículo.....	6
Medio ambiente / Reciclable.....	7
Inmovilización prolongada y vehículo parado durante un tiempo.....	7
Guía de inicio rápido.....	8
Arranque y conducción.....	8
Mando.....	10
Mandos derechos ■.....	10
Mandos izquierdos ■.....	10
Mandos centrales ■.....	10
Instrumentos.....	11
Indicadores.....	11
Equipamientos.....	12
Emparejar un teléfono Bluetooth®.....	12
Puesta a cero del contador diario ■.....	12
Maleteros.....	12
Parabrisas ajustable.....	12
Guardaobjetos / Toma para accesorios (USB).....	12
Maletero trasero.....	13
Consejos.....	13

Abastecimiento en carburante.....	13
Control del nivel del aceite del motor.....	13
Ausencia de reconocimiento de la llave SMART KEY.....	14
Mantenimientos periódicos.....	15
Tabla de las revisiones periódicas.....	16

ES

ES

PEUGEOT
METROPOLIS

MEMORÁNDUM

Nombre:
.....
Apellido:
.....
Dirección:
.....
Código postal:
.....
Ciudad:
.....
Teléfono:
.....
Modelo:
.....
Color:
.....
N.º de motor:
.....

Pegar aquí la etiqueta con el código de la reparación smart key.



CONTROL ANTES DE LA ENTREGA

Nº VIN: VGA

El concesionario debe efectuar el control antes de la entrega y suministrar la hoja de preparación del vehículo entregado.

Control a la entrega

Visto bueno del Cliente

He controlado el aspecto del vehículo y firmado la hoja de preparación antes de la entrega de mi vehículo, no he constatado ninguna anomalía. Me han especificado que era importante que conociera el folleto de instrucciones y el libro de mantenimiento.

Fecha:

Firma del cliente:

Visto bueno del Concesionario

Confirmo que el vehículo arriba mencionado ha sido objeto de un montaje y de un control antes de la entrega tal como lo especifica PEUGEOT MOTOCYCLES. He entregado al cliente el folleto de instrucciones y el libro de mantenimiento. He explicado el funcionamiento de los mandos del aparato y especificado que era importante consultar el folleto de instrucciones y las condiciones de aplicación de la garantía PEUGEOT MOTOCYCLES.

Fecha:

Firma del concesionario:

ES

INFORMACIÓN

Acaba de comprar un vehículo Peugeot. Agradecemos la confianza que nos ha mostrado con su elección.

Su vehículo está fabricado de manera que dure, sin embargo a pesar de sus calidades de robustez requiere un mínimo de mantenimiento.

Su distribuidor autorizado, que conoce todas las particularidades del vehículo y que dispone de las piezas de recambio originales y de las herramientas específicas, sabrá aconsejarle y realizar el mantenimiento de su vehículo en las mejores condiciones, según el plan de mantenimiento previsto, para que disfrute siempre de la misma forma del placer de conducir con total seguridad.

Este libro de mantenimiento debe considerarse como una parte del vehículo y debe permanecerlo incluso en caso de venta.

También presenta una selección de las funciones más corrientes de su vehículo.

Sin embargo, le recomendamos que consulte el manual de instrucciones completo disponible en versión digital en la dirección siguiente:

<https://www.peugeot-motocycles.fr/documentation>

Escanear este código QR para un acceso directo:









Encontrará en especial las instrucciones de seguridad, los avisos, las notas importantes y observaciones.

En una preocupación constante de mejora, PEUGEOT MOTOCYCLES se reserva el derecho de suprimir, modificar o añadir todas las referencias citadas

Los únicos documentos que dan fe son los que están disponibles en línea en la dirección indicada anteriormente.

Los símbolos siguientes indican:

	Se recomienda leer el manual de instrucciones integralmente.
	Operación que comprende un riesgo para las personas.
	Operación que comprende un riesgo para el vehículo.
	Aporta una información clave acerca del funcionamiento del vehículo.
	Un asterisco indica un equipamiento según la versión.
	El producto contamina. No desechar en el medio ambiente.

DIAGNÓSTICO Y DATOS PERSONALES

Al conectar herramientas de diagnóstico a su vehículo, estas recopilan datos. Estos datos incluyen el VIN (número de identificación) de su vehículo.

Si desea más información acerca de sus derechos o del tratamiento de los datos por PEUGEOT MOTOCYCLES, puede consultar nuestra política de confidencialidad en la dirección siguiente:

<https://peugeot-motocycles.com/fr/mentions-legales/>

O póngase en contacto con nosotros en la dirección: dpo@peugeotmotocycles.com

GARANTÍA DEL FABRICANTE

(Edición de marzo de 2022)

El fabricante de su vehículo, PEUGEOT MOTOCYCLES, cuya sede social se encuentra en Rue du 17 novembre - 25350 Mandeure (Francia), en lo sucesivo PEUGEOT MOTOCYCLES le ofrece una garantía comercial para su vehículo nuevo, térmico o eléctrico, contra cualquier defecto de construcción o de materia.

Las presentes condiciones de garantía del fabricante también se encuentran disponibles en el sitio web. <https://www.peugeot-motocycles.fr/documentation>

Duración de la garantía

Salvo disposiciones particulares contrarias de las que se le informe (extensión de garantía, contrato de flota...), PEUGEOT MOTOCYCLES otorga a su vehículo una garantía del fabricante con una duración de:

- 24 meses para un uso privado, con kilometraje ilimitado;
- 24 meses para un uso profesional, que se limita a 20 000 km (<50cc, cat. L1e y L2e) o 30 000 km (>50cc, cat. L3e y L5e).



El término de profesional se define como «cualquier persona física o moral, pública o privada, que actúe con fines que entren en el marco de su actividad comercial, industrial, artesanal, liberal o agrícola, incluso si actúan en nombre o por cuenta de otro profesional».

Esta garantía empieza a partir de la primera matricula y se aplica a su vehículo salvo:

- La batería de tracción del vehículo eléctrico para la cual la presente garantía será de 24 meses o 20 000 km, independientemente del primer término alcanzado, con reserva de que se hayan realizado con regularidad las cargas de mantenimiento de conformidad con las recomendaciones del libro de mantenimiento PEUGEOT MOTOCYCLES;
- La batería de tracción del vehículo eléctrico que tiene una reducción inferior o igual al 25% de su capacidad nominal anunciada, medida por un técnico de la red PEUGEOT MOTOCYCLES durante el periodo de garantía. En efecto, a causa de la química de la batería, se podrá constatar una disminución de la capacidad de la batería (y por lo tanto de la autonomía del vehículo) con el paso del tiempo, el uso del vehículo y las condiciones de almacenamiento.;
- La batería del vehículo térmico para la cual la presente garantía será de seis meses con reserva de un kilometraje mínimo realizado de 200 km al mes;
- El caballete y el sillín para los cuales la presente garantía es de seis meses.

Campo de aplicación de la garantía del fabricante

Salvo las restricciones mencionadas a continuación, la presente garantía contractual cubre la reparación o el cambio de las piezas reconocidas como defectuosas por PEUGEOT MOTOCYCLES o su representante, así como los gastos de mano de obra resultantes.

Cabe destacar que:

- La reparación o el cambio de pieza en el marco de la presente garantía del fabricante no prolongará la duración de esta. La garantía que cubre las piezas cambiadas expira en la fecha de vencimiento de la garantía de su vehículo;
- Las piezas sustituidas en virtud de la garantía se conservarán y pasarán a ser propiedad de PEUGEOT MOTOCYCLES.

Condiciones de aplicación de la garantía comercial

Para que los trabajos realizados en su vehículo estén cubiertos por la presente garantía comercial, PEUGEOT MOTOCYCLES le recomienda encargar estos trabajos exclusivamente a un taller certificado de la red.

En caso de reventa de su vehículo, los compradores sucesivos se beneficiarán de la garantía hasta su fecha de caducidad, bajo reserva de que las condiciones de aplicación de la garantía hayan sido cumplidas por cada uno de ellos. Para ello, se compromete a transmitir a su comprador las condiciones de aplicación de la garantía y los justificantes de los mantenimientos realizados.

ES

La garantía se aplica siempre que:

- Se haya efectuado el primer mantenimiento «de garantía», así como los mantenimientos periódicos del vehículo con regularidad de conformidad con las prescripciones del libro de mantenimiento de PEUGEOT MOTOCYCLES y siempre que disponga de las pruebas correspondientes (ficha de seguimiento de mantenimiento, facturas...). Se admite una tolerancia de 100 km (o 1 mes para el mantenimiento anual) con respecto al kilometraje previsto en el plan de mantenimiento;
- El plan de mantenimiento reforzado se aplique para un uso profesional y, en caso necesario, para un uso privado;
- Las piezas originales no hayan sido sustituidas por otros órganos no certificados por PEUGEOT MOTOCYCLES y/o cuyo montaje no respete los criterios de la profesión o las recomendaciones de PEUGEOT MOTOCYCLES (tales como, sin que esta lista sea exhaustiva, tubo de escape, cilindro, pistón, bujía, y silenciador de admisión del vehículo térmico, fusibles, módulos de la batería de tracción y cargador de la batería de tracción del vehículo eléctrico, etc.);
- El vehículo no haya sido modificado, transformado ni equipado con accesorios no certificados por PEUGEOT MOTOCYCLES (tales como, sin que esta lista sea exhaustiva, cargador adicional del vehículo eléctrico, alarmas, radio, proyectores, portaequipajes, dispositivos de ayuda al arranque [boosters], etc.);
- El vehículo no haya sido utilizado para competiciones deportivas;

La garantía no cubre:

- Las operaciones de mantenimiento (tales como, sin que esta lista sea exhaustiva, cambio de aceite, engrase, ajuste, limpieza, tensión...) y de revisión necesarias para el buen funcionamiento de su vehículo tal y como se mencionan en el libro de mantenimiento de PEUGEOT MOTOCYCLES;
- La sustitución de las piezas que sufran un desgaste normal relacionado con el uso del vehículo, el kilometraje, el entorno geográfico y climático y de las piezas de fijación correspondientes no reutilizables (tales como, sin que esta lista sea exhaustiva, tuerca autofrenada, etc.), si dicha sustitución no se debe a un defecto de fabricación. Se trata de las siguientes piezas sin que esta lista sea exhaustiva;
 - Polea motora y receptora, correa, embrague, ruedecillas, pieza lateral móvil, guías, cadena, piñón, corona trasera;
 - Rodamientos (ruedas, bieletas, dirección, motor...);
 - Bombilla, fusible, neumático, latiguillos y plaquetas de freno, disco de freno, cables y mandos por cables, bujía y antiparasito;
 - Amortiguadores (hidráulico, de gas, con resorte rítmico, de elastómero), filtro de aire, silenciador de admisión completo, filtro de carburante, filtro de aceite, cilindro, pistón y segmentos de pistón;
 - Escape del motor térmico (salvo elementos internos desoldados);
 - Los líquidos y productos (grasa, líquido hidráulico, líquido de freno, aceite de la caja, aceite motor y líquido de refrigeración...);
- Las reparaciones consecutivas al uso de carburantes, lubricantes o grasas distintas a los recomendados por PEUGEOT MOTOCYCLES;

- Las reparaciones consecutivas a una negligencia, a un uso anómalo, una circulación en carretera no transitable o dañada, el no respecto de las indicaciones que figuran en el libro de mantenimiento de PEUGEOT MOTOCYCLES o en el manual del usuario, a una sobrecarga incluso pasajera o a la inexperiencia del conductor;
- Las reparaciones que resulten de un accidente, robo, incendio o cualquier otro fenómeno natural (tales como, sin que esta lista sea exhaustiva, granizada, inundaciones...);
- Las reparaciones que resulten de un fallo de limpieza del vehículo;
- Las reparaciones que resulten de un almacenamiento prolongado en malas condiciones;
- La corrosión o la oxidación superficial en el bastidor, la tornillería, y de forma más general, en el resto de piezas metálicas tratadas o no del vehículo térmico o eléctrico (sin embargo, la corrosión perforante está cubierta durante un periodo de 24 meses);
- El contador ni las ópticas con presencia de vaho siempre que no se altere la legibilidad de la información ni la eficacia de la iluminación;
- Los ruidos y vibraciones que no afecten a la fiabilidad, la seguridad y el comportamiento en carretera del vehículo;
- Cualquier otro gasto no específicamente previsto por la presente garantía ni por la garantía legal de conformidad ni por la garantía legal de vicios ocultos, tales como, sin que esta lista sea exhaustiva, los gastos debidos a una posible inmovilización del vehículo, como por ejemplo, pérdida de usufructo o de explotación, etc.

Campo de aplicación territorial

La garantía es aplicable en los países o territorios donde el vehículo se comercializa por la red certificada de PEUGEOT MOTOCYCLES (especialmente en Francia, Alemania,

Italia, España) y cuya lista puede consultar en el sitio Internet del fabricante:

<http://www.peugeot-motocycles.com>

El vehículo está destinado a ser comercializado y utilizado únicamente en los países o territorios mencionados anteriormente salvo cualquier otro país o territorio para los cuales las normas aplicables sean o pudieran ser diferentes de las de los países o territorios antes mencionados, tales como, sin que esta lista sea exhaustiva, los Estados Unidos de América, etc.

La utilización del vehículo en estos países o territorios excluidos será enteramente responsabilidad del usuario y excluye la aplicación de la presente garantía, así como cualquier responsabilidad del fabricante del vehículo por cualquier concepto.

En cada país, y en particular en los países de la Unión Europea, el consumidor tiene derechos legales a título de la legislación nacional vigente. Estos derechos no están afectados por la presente garantía tal como se ha definido anteriormente.

IMPORTANTE

Productos que deben usarse

Carburante	Exclusivamente: Sin plomo E5 o E10
	
Aceite motor 4 tiempos	SAE 5W40 100% sintético De calidad mínima API SL
Aceite caja relé	SAE 80W90 API GL4
Grasa	Grasa para alta temperatura Grasa multiuso
Líquido de freno	Líquido de freno DOT 5.1
Líquido de refrigeración	Líquido de refrigeración: Motul tipo C Anticorrosión y antiheladas Protección -37°C/-35°F Nitrite free / Amine free / Phosphate free

MOTUL

Neumáticos

La presión de los neumáticos debe controlarse en frío de forma regular.
Una presión incorrecta produce un desgaste anormal y afecta al comportamiento en carretera y pone en peligro la conducción.

	Delante	Detrás
Sin pasajero	2.0 bars	2.5 bars
Con pasajero	2.0 bars	2.5 bars

Consejos de mantenimiento

Respetar escrupulosamente el plan de mantenimiento de su vehículo para conservar los derechos de la garantía contractual.
Una tabla de control del plan de mantenimiento se adjunta al libro de mantenimiento, el distribuidor autorizado debe poner su sello, la fecha de la intervención y el kilometraje del vehículo.
Para conservar la seguridad y la fiabilidad máxima de su vehículo, se recomienda que un distribuidor autorizado, que disponga de la formación técnica, de las herramientas específicas y de las piezas de recambio, efectúe el mantenimiento y las reparaciones.
Tras un accidente, se recomienda que un distribuidor autorizado compruebe y repare el vehículo.

Limpieza del vehículo



La carrocería está formada por elementos plásticos que pueden estar pintados o tener un aspecto brillante. No usar disolventes o detergentes muy corrosivos.



No usar un limpiador de alta presión que provocaría infiltraciones de agua en las piezas siguientes: juntas, rodamientos y articulaciones, componentes eléctricos como los conectores, contactores y de iluminación.

Limpiar la carrocería con agua y jabón y aclarar con abundante agua limpia.
El secado puede hacerse con una gamuza.
Después del lavado del vehículo, frenar varias veces a baja velocidad para secar los frenos.



El lavado del vehículo debe realizarse en un lugar que disponga de un sistema de recuperación de las aguas usadas.

Algunos productos que contienen silicona pueden alterar la calidad de la pintura.
En caso de necesitar ayuda o de duda, un distribuidor autorizado sabrá asesorarle sobre el uso de productos de mantenimiento o para arreglar la carrocería en caso de rayadura o de arañazo.

Medio ambiente / Reciclable

Las piezas gastadas y sustituidas durante el mantenimiento corriente (piezas mecánicas, batería...) deben entregarse a organismos especializados.

Al final de su vida útil, el vehículo debe entregarse a un centro autorizado para asegurar su reciclaje.

En todos los casos, cumplir con las leyes locales.



Las baterías contienen sustancias nocivas. Deben desecharse según las recomendaciones legales y en ningún caso deben tirarse con los residuos domésticos.

Inmovilización prolongada y vehículo parado durante un tiempo

Si el vehículo debe permanecer parado durante más de 1 mes, se aconseja realizar las siguientes operaciones:

Batería



En caso de inmovilización prolongada, la descarga natural de la batería o generada por la electrónica del vehículo o algunos accesorios, requiere una carga regular de esta.

- Cargar previamente la batería al 100% (La corriente de carga máxima de una batería es igual a 1/10 de su capacidad).
- Usar un cargador de mantenimiento o realizar una carga mensual.
- Antes de la nueva puesta en servicio, la batería debe cargarse al 100%.



A parte de estas recomendaciones, la batería puede descargarse profundamente, en este caso, la garantía del constructor no podrá aplicarse.

Vehículo

- Vaciar el depósito de carburante para evitar la formación de posos de carburante.
- Vaporice un lubricante sobre las partes metálicas del vehículo para evitar la oxidación.
- Guarde el vehículo en un local protegido de la humedad.

Puesta de nuevo en servicio

Tras una inmovilización prolongada, se recomienda que un distribuidor autorizado realice una comprobación general del vehículo.

GUÍA DE INICIO RÁPIDO

Arranque y conducción

Llave Smart Key

La llave Smart Key es una llave electrónica que es reconocida por el sistema en un radio de aproximadamente 1.5 metros y permite:

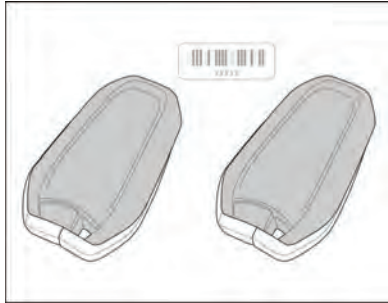

- Arrancar el motor.
- Desbloquear el maletero.

Llave de intervención

Una llave de intervención está integrada a la llave Smart Key.

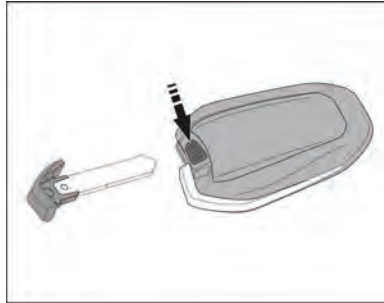

El uso de la llave de emergencia es excepcional, permite desbloquear el maletero trasero en caso de avería de la batería del vehículo.

Botón giratorio



En algunas condiciones, puede que la llave Smart Key no funcione si el vehículo está situado en una zona con radiaciones electromagnéticas elevadas.

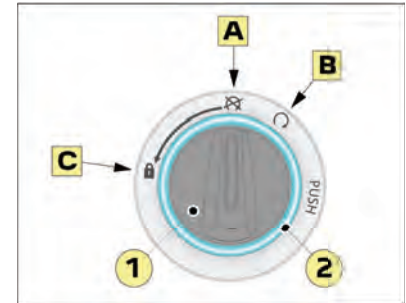

1. Botón giratorio.
2. Contorno luminoso (Azul).

- A. Posición de parada.**
- B. Posición de funcionamiento/Arranque.**
- C. Dirección bloqueada.**

ES

Arranque del motor

Para mayor seguridad, coloque el vehículo sobre el caballete central antes de encender el motor.

- El piloto debe llevar con él la llave Smart Key.
- Pulsar una segunda vez el botón giratorio para despertar el sistema, el contorno luminoso se enciende para indicar la presencia de la llave Smart Key.
- Girar el botón giratorio hasta ON. El contorno luminoso se enciende en fijo.
- Esperar el final de la prueba automática del salpicadero.
- Asegurarse de que el mando del acelerador esté en la posición cerrada.
- Accionar una de las palancas de freno mientras pulsa el botón de arranque .
- Soltar el botón de arranque una vez el motor esté en marcha.

Parada del motor

- Girar el botón giratorio hasta OFF.

Conducción

Colocar el vehículo en su caballete con el motor en marcha.

- Mantener la palanca de freno izquierdo apretada con la mano izquierda, agarrar la empuñadura de mantenimiento con la mano derecha y empujar el vehículo hacia delante para desplegar el caballete central.
- Sentarse en el vehículo.
- Soltar el freno izquierdo y girar progresivamente el mando del acelerador con la mano derecha para arrancar.

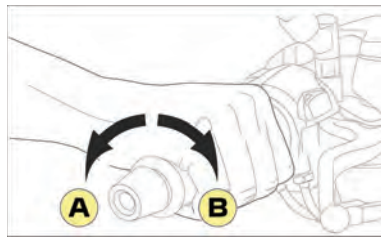

Para aumentar la velocidad, girar el mando del acelerador en el sentido (A). Para reducir la velocidad, girar el mando del acelerador en el sentido (B).

Sistema de frenado ABS

Este sistema de frenado ABS está acoplado a un sistema de frenado integral controlado mediante el pedal de freno.

La palanca derecha actúa sobre las ruedas delanteras.

La palanca izquierda actúa sobre la rueda trasera.

Utilización de los frenos

- Soltar rápidamente el mando del acelerador para que vuelva a su posición.
- Accionar el sistema de frenado aumentando la presión de forma progresiva.

Parada del vehículo y estacionamiento

Detener el vehículo y apagar el motor girando el botón giratorio hasta "OFF".

El estacionamiento del vehículo se hace preferentemente sobre un suelo plano.

- Sobre el caballete central o sobre sus dos ruedas con el sistema Antitilting activado.



En cada estacionamiento del vehículo, accionar siempre el freno de estacionamiento eléctrico y bloquear la dirección.

Si el vehículo está estacionado en una pendiente con fuerte inclinación, se recomienda accionar el freno de estacionamiento eléctrico, bloquear la dirección y bloquear las ruedas contra una acera según el esquema siguiente.

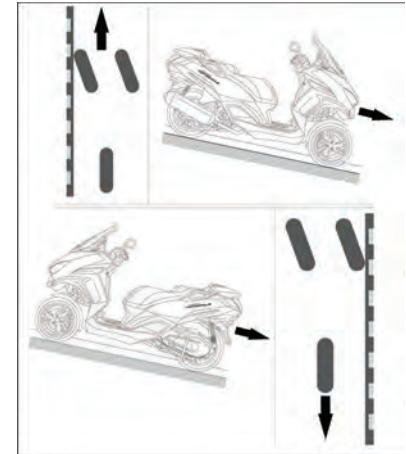

El freno de estacionamiento y el Antitilting no garantizan la sujeción del vehículo en todas las situaciones: carga sobre el vehículo, fuerte pendiente, tiempo de inmovilización prolongado... Privilegiar una estacionamiento del vehículo sobre el caballete central.

ES

MANDO

Mandos derechos ■

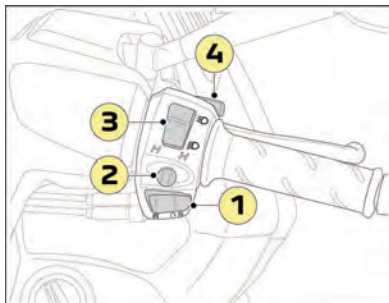

1. Botón de parada de emergencia/Botón de arranque.

2. Calculador del sistema Antitilting.

Al bascular el conmutador en esta posición se bloquea el tren delantero y el indicador se enciende y emite un bip largo.

Al bascular el conmutador en esta posición se desbloquea el tren delantero y el indicador se apaga y emite 2 bips.

3. Conmutador de iluminación / Luz diurna (DRL).

4. Botón de selección "SELECT".

Este mando permite:

- Acceder al menú de conectividad * (Pulsación durante 2 segundos).
- Navegar por los menús (Pulsación durante 1 segundo).
- Validar una elección (Pulsación durante 2 segundos).

Mandos izquierdos ■

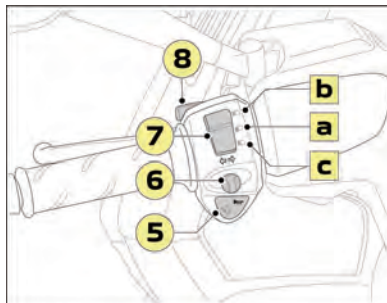

5. Botón clàxon.

6. Botón de los intermitentes.

7. Conmutador de luz de cruce / Luz de carretera / Cambio de luces.

El botón de luz larga/faro tiene 3 funciones:

- a. Luz de cruce.
- b. Luz de carretera.
- c. Cambio de luces.

8. Botón de selección "EXIT".

Este mando permite:

- Acceder al menú de personalización del salpicadero (Pulsación durante 2 segundos).
- Navegar por los menús (Pulsación durante 1 segundo).
- Salir de un menú (Pulsación durante 2 segundos).

Mandos centrales ■

Versión estándar

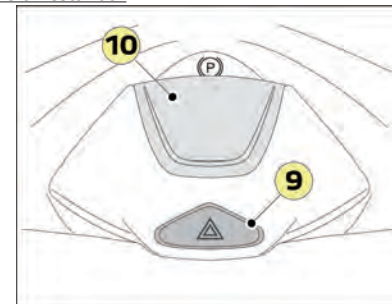

Versión GT

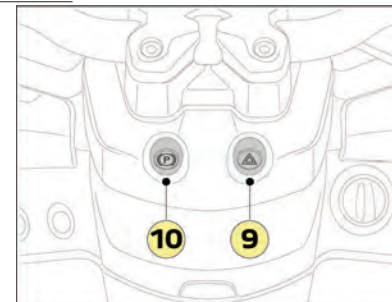

9. Botón de luces de emergencia.

10. Botón de freno de estacionamiento eléctrico.

EQUIPAMIENTOS



El manual de instrucciones presenta otros equipamientos.

Emparejar un teléfono Bluetooth®



Activar los datos de internet móvil de su teléfono inteligente (o wifi).

1. Descargar la aplicación PEUGEOT MOTOCYCLES de la tienda que corresponda al teléfono inteligente.
2. Crear una cuenta.
3. Desde el menú "conectividad", activar la función Bluetooth del vehículo.
4. Activar la función Bluetooth de su teléfono inteligente.
5. Abrir la aplicación PEUGEOT MOTOCYCLES de su teléfono.
6. Desde la pestaña "Ajustes", pulsar "Scooters" y después "Añadir nuevo scooter".
7. Con el teclado del teléfono, introducir, de forma idéntica, el código PIN que aparece en la pantalla y validar.



En caso de fallo de conexión (imposibilidad de introducir el código de emparejamiento...):

- Cerrar totalmente la aplicación Peugeot Motocycles (ningún funcionamiento de segundo plano).
- Comprobar la ausencia de cualquier otro smartphone conectado cerca: desactivar entonces su conexión Bluetooth.
- Activar el Bluetooth y reiniciar la aplicación Peugeot Motocycles en el smartphone que desea emparejar.



Consultar el manual de instrucciones en línea para más información.

Puesta a cero del contador diario 📄

- Poner a cero el contador diario pulsando simultáneamente los mandos "SELECT" y "EXIT" durante 3 segundos (O mediante el menú "Personalización - Configuración").

Maleteros

En presencia de la smart key, pulsar un botón de control para desbloquear el maletero correspondiente.

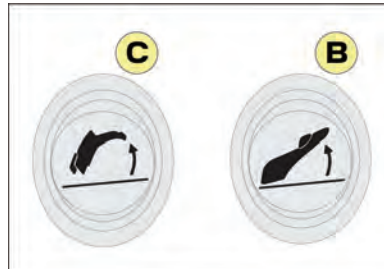

- B. Mando de desbloqueo del maletero delantero.
C. Mando de desbloqueo del maletero trasero.



Se recomienda no dejar objetos en los maleteros, independientemente de su valor (casco, portadocumentos, etc.), ya que no se podrá hacer responsable al constructor en caso de robo o de efracción.

Parabrisas ajustable

Este vehículo está equipado con un parabrisas ajustable en altura.

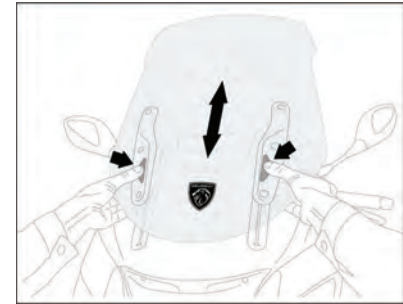

- Pulsando simultáneamente los botones, manipular el parabrisas hacia arriba o abajo según la posición deseada.
- Soltar los botones y manipular suavemente el parabrisas para bloquearlo en las muescas.

Guardaobjetos / Toma para accesorios (USB)

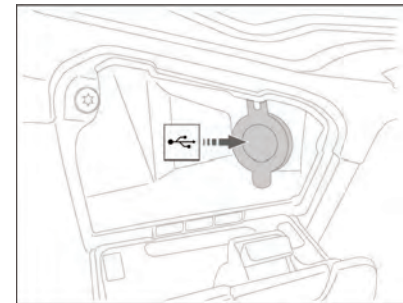

Una toma USB, que se alimenta al poner el contacto y ubicada en la guantera, le permite conectar un dispositivo nómada (Reproductor MP3, teléfono, GPS, ...).

Maletero trasero

Apertura de la tapa del maletero

- En presencia de la llave smart key, pulsar el botón de control para desbloquear el maletero trasero.
- Levantar la tapa del maletero hasta el tope superior para que permanezca en esta posición*.

Cierre de la tapa del maletero

- Descender la tapa del maletero hasta la mitad del recorrido y dejar que descienda por su propio peso para bloquearla.



Riesgo de lesión: Al cerrar, no colocar la mano entre la tapa y el maletero.

CONSEJOS

Abastecimiento en carburante

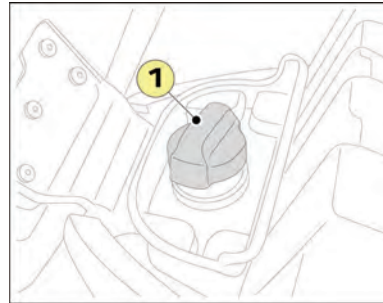

1. Tapón del depósito de carburante.

- Abrir el maletero delantero.
- Retirar el tapón del depósito.
- Introduzca la pistola del surtidor en el orificio de llenado. Tenga cuidado de introducir correctamente la pistola en el tubo de llenado.
- No llene el depósito hasta el borde.

Pare el llenado cuando la pistola se detenga por primera vez.



No llenar de forma excesiva el depósito de carburante: El carburante podría salirse al dilatarse a causa del calor del motor o del sol.



Deben limpiarse inmediatamente los posibles desbordamientos. En efecto, el carburante podría deteriorar las superficies pintadas o las piezas de plástico.

Control del nivel del aceite del motor



Controlar el nivel de aceite cada 1000km / 600Mi o antes de un largo trayecto.

- Para una medición correcta del nivel de aceite, poner el vehículo sobre el caballete central sobre un suelo plano.
- Arrancar el motor, dejarlo funcionar algunos minutos y pararlo.
- Después de haber cortado el motor, esperar 5 minutos para que el aceite motor tenga tiempo de volver al cárter de aceite.
- Retirar el tapón/varilla de medición del aceite (1).

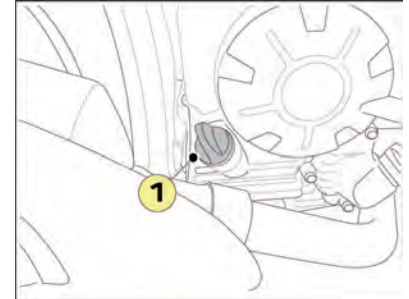

- Con un trapo limpio, secar el tapón/aforador y reinsertarlo sin enroscarlo en el orificio de llenado.

ES

- Retirar el tapón/aforador y verificar el nivel de aceite.
- El nivel de aceite debe situarse entre las marcas de nivel mínima (A) y máxima (B) sin excederlas.

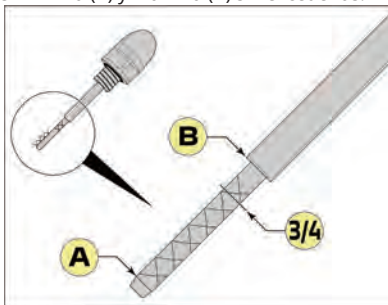

- Si el nivel de aceite está cerca de la marca mínima o es inferior a esta, se recomienda completar inmediatamente el nivel hasta las 3/4 partes mediante pequeñas cantidades con el aceite recomendado por el fabricante.



Un nivel de aceite demasiado alto limita sensiblemente las prestaciones del vehículo.

Ausencia de reconocimiento de la llave SMART KEY



Se recomienda leer el manual de instrucciones integralmente.

En caso de ausencia de reconocimiento de la llave Smart Key, se puede arrancar el vehículo aplicando el procedimiento siguiente.

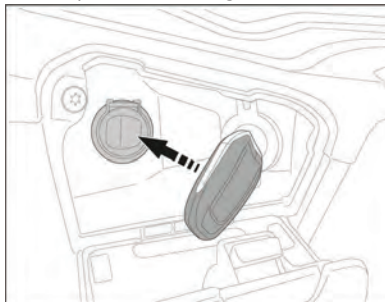

- Abrir la guantera.
- Poner la llave Smart Key contra la antena de emergencia.
- Pulsar el botón giratorio durante 2 segundos.
- Girar el botón giratorio hasta "ON".
- El vehículo puede arrancar.

Causas posibles del no reconocimiento:

- Pila baja o mal orientada.
- Interferencias de radio.
- Smart Key dañada.

MANTENIMIENTOS PERIÓDICOS

Puntos particulares importantes:

- El cumplimiento del plan de mantenimiento con respecto a las condiciones de uso permitirá garantizar el funcionamiento correcto de su vehículo con el paso del tiempo y preservar todas sus cualidades y que se pueda beneficiar de la garantía. Le recomendamos que confíe estas operaciones a un concesionario Peugeot Motorcycles autorizado que se beneficia de la formación del fabricante y de la herramienta adaptada.
- No será necesario realizar el control anual si se ha realizado un control periódico durante el año.
- A partir de 25000 km (15600 mi), realizar los mantenimientos retomando las operaciones a partir de 5000 km (3100 mi).
- Aumentar la frecuencia de la limpieza o la sustitución del filtro de aire (motor/transmisión) si el vehículo se utiliza en zonas especialmente polvorientas o húmedas.

Mantenimiento reforzado / Condiciones de uso extremas (*):

Conviene realizar el mantenimiento de su vehículo con más frecuencia si se utiliza en alguna de las siguientes condiciones:

Zona húmeda, polvorienta, calor elevado, uso principalmente urbano, con temperaturas frecuentemente inferiores a -5°C, pequeños trayectos o de puerta en puerta repetidos con un motor frío con temperatura baja

En estas condiciones de uso, los kilómetros marcados con un asterisco en la tabla de mantenimiento periódico indican las operaciones de mantenimiento adicionales que se deben realizar (como mínimo)..

Los vehículos de uso comercial (entregas a domicilio, mensajería...) están especialmente implicados por un mantenimiento reforzado (La periodicidad en kilómetros de los mantenimientos deberá reducirse a la mitad.).

Cuidado / Limpieza:

El diseño y el interés estético de un dos ruedas expone numerosos componentes a los elementos exteriores. Esta vulnerabilidad puede generar daños funcionales o de aspecto (corrosión...) incluso en piezas de buena calidad. Por lo tanto, un mantenimiento adecuado regular permitirá conservar su aspecto, su funcionamiento correcto y prolongar su disfrute, pero también será indispensable para conservar los derechos de la Garantía.

TABLA DE LAS REVISIONES PERIÓDICAS

Estas revisiones debe efectuarlas un representante autorizado PEUGEOT MOTOCYCLES.

Operaciones que se deben efectuar	1000km 600mi O 1 mes	5000km* 3100mi*	10000km 6200mi	15000km* 9400mi*	20000km 12400mi	Revisión anual
Motor						
Aceite motor	R	R	R	R	R	R
Filtro de aceite	R	R	R	R	R	
Holgura válvulas	I Cada 40000 km / 25000 mi					
Bujía			R		R	
Filtro de aire de admisión	R Cada 10000 km (5000 km si mantenimiento reforzado)					I
Drenaje de silenciador de admisión			C		C	C
Filtro de aire de transmisión	R Cada 10000 km (5000 km si mantenimiento reforzado)					
Polea motriz / Desgaste de las bridas			I		I	
Cilindros y guías de polea motriz			I		I	
Correa de transmisión			R		R	
Jaula de agujas de polea receptora			L		L	
Desgaste de los latiguillos de embrague			I		I	
Polea receptora			I		I	
Nivel de líquido de refrigeración	I		I		I	I
Radiador de refrigeración			C		C	
Líquido de refrigeración	R Cada 4 años					
Filtro de gasolina			R		R	
Canalización de gasolina: Ausencia de fugas o grietas	I	I	I	I	I	I
Caja cánister, válvulas cánister y manguitos			I		I	
*: Mantenimiento reforzado.	I: Inspeccionar, limpiar, ajustar, sustituir en caso necesario.			C: Limpiar, sustituir en caso necesario.		
	R: Reemplazar.			L: Lubricar, engrasar		









ES

Operaciones que se deben efectuar	1000km 600mi O 1 mes	5000km* 3100mi*	10000km 6200mi	15000km* 9400mi*	20000km 12400mi	Revisión anual
Parte ciclo						
Dirección: Ausencia de punto duro / Ausencia de holgura	I	I	I	I	I	
Ruedas: Estado y deformación / Ausencia de holgura	I	I	I	I	I	
Neumáticos: Ausencia de grietas, desgaste y presión	I	I	I	I	I	I
Suspensión delantera / Rótulas / Rodamientos: Estado, funcionamiento y ausencia de fuga	I	I	I	I	I	
Tope de inclinación del tren delantero	I		I		I	
Antitilting: Funcionamiento / Estado del mando	I		I		I	
Estribo Antitilting: Limpieza, Guías, Funcionamiento	I		I + L		I + L	
Suspensión trasera: Estado, funcionamiento y ausencia de fuga	I	I	I	I	I	
Articulación motor			I		I	
Mando de gas: Funcionamiento, holgura y lubricación	I	I + L	I + L	I + L	I + L	
Funcionamiento cerradura de emergencia	I		I		I	
Piezas móviles y cables	L		L		L	
Caballetes: Funcionamiento y lubricación	I + L	I + L	I + L	I + L	I + L	
Apriete de la tornillería	I		I	I	I	
Sistema de frenado						
Niveles de líquido de freno / Ausencia de fuga	I	I	I	I	I	I
Líquido de freno	R Cada 2 años					
Estribos de freno: Limpieza, Guías, Funcionamiento	I	I + L	I + L	I + L	I + L	
Desgaste de las plaquetas de frenos	I	I	I	I	I	
Desgaste de las pastillas de freno	I	I	I	I	I	
Manguitos de freno: Ausencia de fugas o grietas	I	I	I	I	I	
Palancas de freno / Pedal de freno	L		L		L	
Freno de estacionamiento: Funcionamiento / Estado del mando / Ajustes	I		I		I	
*: Mantenimiento reforzado.	I: Inspeccionar, limpiar, ajustar, sustituir en caso necesario.			C: Limpiar, sustituir en caso necesario.		
	R: Reemplazar.			L: Lubricar, engrasar		

ES

Operaciones que se deben efectuar	1000km 600mi O 1 mes	5000km* 3100mi*	10000km 6200mi	15000km* 9400mi*	20000km 12400mi	Revisión anual
Equipos eléctricos						
Iluminación y señalización	I	I	I	I	I	I
Ajuste de la altura del faro	I		I		I	
Contactores de luz de parada	I	I	I	I	I	I
Pila de la llave Smart Key	R Cada 2 años					
Batería: Nivel de carga y ausencia de fuga	I	I	I	I	I	I
Varios						
Calculadores: Lectura de códigos de fallo y actualización	I	I	I	I	I	
Funcionamiento general: Ensayo en carretera	I	I	I	I	I	I
*: Mantenimiento reforzado.	I: Inspeccionar, limpiar, ajustar, sustituir en caso necesario. R: Reemplazar.			C: Limpiar, sustituir en caso necesario. L: Lubricar, engrasar		
Tiempo de la revisión en decimales de hora (0.5 h = 30 mn)						
Recibimiento y asistencia	0.1	0.1	0.1	0.1	0.1	0.1
Metropolis	1	0.8	2.5	0.8	2.5	0.6
Los periodos de mantenimiento se muestran a título indicativo. No tienen en cuenta la sustitución de las piezas de desgaste.						

ES

<p>_____ km</p> <p>_____ <i>mi</i></p> <p> _____ / _____ / _____</p>	<p>_____ km</p> <p>_____ <i>mi</i></p> <p> _____ / _____ / _____</p>	<p>_____ km</p> <p>_____ <i>mi</i></p> <p> _____ / _____ / _____</p>
<p>_____ km</p> <p>_____ <i>mi</i></p> <p> _____ / _____ / _____</p>	<p>_____ km</p> <p>_____ <i>mi</i></p> <p> _____ / _____ / _____</p>	<p>_____ km</p> <p>_____ <i>mi</i></p> <p> _____ / _____ / _____</p>
<p>_____ km</p> <p>_____ <i>mi</i></p> <p> _____ / _____ / _____</p>	<p>_____ km</p> <p>_____ <i>mi</i></p> <p> _____ / _____ / _____</p>	<p>_____ km</p> <p>_____ <i>mi</i></p> <p> _____ / _____ / _____</p>

- FR
- GB
- DE
- IT
- ES
- NL
- GR
- SE
- PT
- TR
- CZ

FR

GB

DE

IT

ES

NL

GR

SE

PT

TR

CZ

_____ km
 _____ *mi*
 _____ / _____ / _____

_____ km
 _____ *mi*
 _____ / _____ / _____

_____ km
 _____ *mi*
 _____ / _____ / _____

_____ km
 _____ *mi*
 _____ / _____ / _____

_____ km
 _____ *mi*
 _____ / _____ / _____

_____ km
 _____ *mi*
 _____ / _____ / _____

_____ km
 _____ *mi*
 _____ / _____ / _____

_____ km
 _____ *mi*
 _____ / _____ / _____

_____ km
 _____ *mi*
 _____ / _____ / _____

_____ km _____ mi	
_____ km _____ mi	
_____ km _____ mi	
_____ km _____ mi	
_____ km _____ mi	
_____ km _____ mi	
_____ km _____ mi	
_____ km _____ mi	
_____ km _____ mi	

FR

GB

DE

IT

ES

NL

GR

SE

PT

TR

CZ

FR

_____ km
_____ mi



GB

_____ km
_____ mi



DE

_____ km
_____ mi



IT

_____ km
_____ mi



ES

_____ km
_____ mi



NL

_____ km
_____ mi



GR

_____ km
_____ mi



SE

_____ km
_____ mi



PT

_____ km
_____ mi



TR

CZ

Peugeot Motocycles recommends



Quality management system certified ISO
9001 by UTAC



Peugeot Motocycles SA
Rue du 17 Novembre
F-25350 Mandeure

Tél. +33(0)3 81 36 80 00

RCS Belfort B 875 550 667

www.peugeot-motocycles.fr
www.peugeot-motocycles.com

0 800 007 216 Service & appel
gratuits

Dans un souci constant d'amélioration Peugeot Motocycles se réserve le droit de supprimer, modifier ou ajouter toutes références citées.
DQ/APV du 02/2024 (photos non contractuelles).



PEUGEOT MOTOCYCLES



Guide d'utilisation en ligne
Online user's guide

i-Connect® : application Peugeot Motocycles disponible sur
i-Connect® : Peugeot Motocycles app available on

